



いろいろまたん

酒呑童子総集編

JUNJOU
HEDGEHOG
純情ハリネズミ

成人向



艶いろふ鬼譚うきたん

—酒吞童子総集編—

豊色

いろうきたん

酒呑童子総集編

鬼譚

くまえがき

はじめまして、こんにちは。
純情ハリネズミのカグユヅと申します。

今回、酒呑童子の総集編本を手にとって下さりありがとうございます。
ついに出す事が出来ました！
気がつけば酒呑ちゃんを描き続け、いつの間にか7作品も出していたんだなと驚きつつも、自分の酒呑ちゃんへの愛の深さを改めて自覚した気がします。

基本自分は好きになったキャラは満足するまで描き続けてしまうタイプなのですが、多分酒呑童子は過去最高に描き続けたキャラではないかと思えます。

今でもやっぱり酒呑ちゃんを描いている時は楽しくて
どれだけ時間があっても足りません。

そんな思いが詰まった総集編ですが、
最期まで楽しんでいただけただけなら嬉しく思います。

それでは、また。

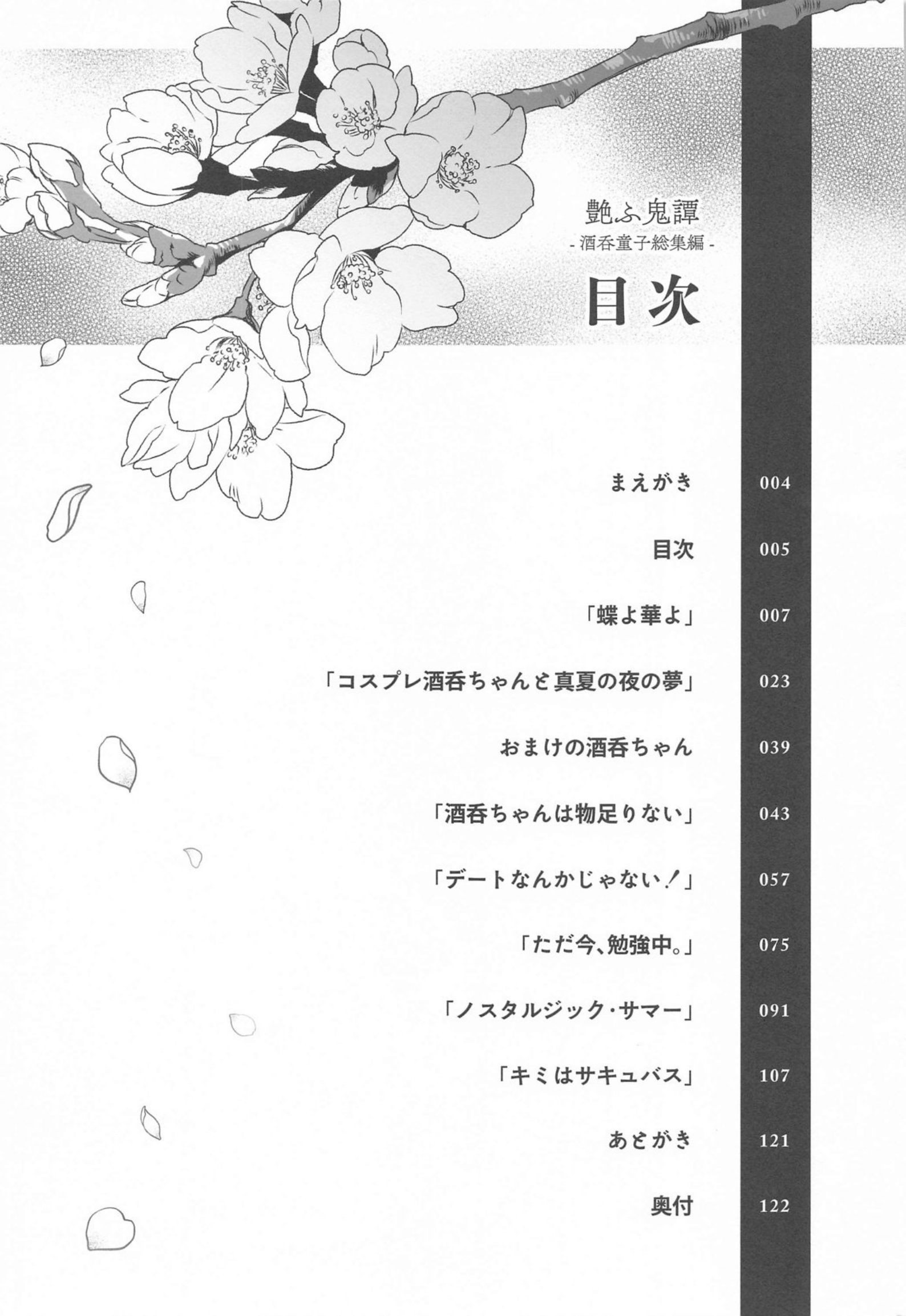

艶ふ鬼譚
- 酒呑童子絵集編 -

目次

まえがき	004
目次	005
「蝶よ華よ」	007
「コスプレ酒呑ちゃんと真夏の夜の夢」	023
おまけの酒呑ちゃん	039
「酒呑ちゃんは物足りない」	043
「デートなんかじゃない！」	057
「ただ今、勉強中。」	075
「ノスタルジック・サマー」	091
「キミはサキュバス」	107
あとがき	121
奥付	122

艶

いろうきたん

酒吞童子総集編

鬼譚





2018.12.31 発行

「蝶よ華よ」

こちらは酒呑ちゃん本、
一作目で描かせていただいたお話です。

小柄だけど艶色がいっぱい酒呑童子に惚れて
描きたい欲望のままに仕上げた一冊でした。

マスターとの初の睦み合いなので

酒好きな酒呑童子にちなみ、

桜酒に絡んだ雰囲気のある絵にしたかった事を覚えています。

確かにマスターとの絡みも、
今見るとなんだか初々しい気がしますね。

そっか、立花君って

まだ学生くらいの年齢なんだっけー…(遠い目)



オレはあの時から



囚われてしまったんだろうか



あの鬼に



酒香

今週の予定で聞きたいこと...



あら、旦那はん

一人で呑んどって寂しいなあ思うとってん

ここ座りよし



この部屋すごいな
桜の木？

ダヴィンチにあんじょう創ってもらうてん

特別な酒で
一交杯ヤ



旦那はんは
まだお子やさかい

わかってて
聞いてるだろ

せやねえ

だからオレ
飲めないって



せつかく
来たんやさかい

旦那はんも
晩酌付き合おうてや



あらあ

うちからしたら
まだまだ子供やで

うちの相手務まるのも
いつになるんやろな



子供じゃないけどな

せめて
酒の相手ぐらい
できるよう
なつてからやなあ



どな...

うま〜♡

ふは...

1010





待っ
酒...



口吸いだけで
こないな
ってしまうやなんて



何を期待して
はるんや?



あらあ♥
大きいなあ



しゃあないねえ

何して…!



勿体ないなあ♥



こないに
パンパンに
勃起させて

やめ…
汚いって!!

こないな事
されたこと
あらへんの?





ひび

さあて

次は
旦那はんの
番やで

ウチのここに
挿れたいんやったら

くほっ

うん

わかるやろ？

上手上手

アハ

アハ

アハ...

♡♡♡

♡♡♡

♡♡♡



あかんわあ

これ以上やると
立てへんくなる

いれんでえ

え!?

あ...

いい...わあ♡

ふふふ♡
たまらんねえ

ん

キ

ん

ん

キ

ん

ん

ん

ん

ん





ゴ

あつ♡
あ♡
はあっ...
ん♡

キラキラ

ゴ

ゴ
ん



あ...あ...

ぎょうさん
もろた♡



酒吞ちゃんのデザインほんとしこ。
とはいえ漫画でどう描こうか
悩みました。簡略化できるところは
なんとかしたいと思ってたんです
けどねえ。

でも一番は、マスターの髪型が安定
しなくて、最初から最後まで頭抱え
てました。
この髪型苦手なのかなあ〜笑

キャライメージ

『藤丸立香』
酒吞ちゃん
・イケメン好き
・酒好き
・身長145cm
旦那はんの呼び名
マスター

酒吞の呼び名

主人公・未成年

『藤丸立香』

髪クセを強め



豊色

いろうきたん

酒吞童子総集編

鬼譚





2019.08.12 発行

「コスプレ酒呑ちゃんと
真夏の夜の夢」



こちらは二作目になります。
事情によりあまり数刷ることが出来なかったの
こちらを読まれていた方は、そう多くないかな？

タイトルでアレを想像される方も多いかと思いますが
実はそれあまり詳しくない自分です
(でも薄っぺらくは知ってる)

キヤス酒呑ちゃんとか霊装とか新衣装色々描きたくて。
まあタイトルから想像出来るようなお話です。

諸事情というこの本、実は白ラフの未完成な部分が多かったので
今回、後半はほぼ描き下ろしました。

なので途中から画の濃度や雰囲気が変わらんと
変わっているとところも多いので、何卒ご了承下さい。

一度読んだ方も楽しんでいただるといいなと思います。

あー
今日も一日
終わった…

ふい

自室に戻って
明日の準備
まとめないと

ふい

まあたこっち
チラチラ
見てはるわ

まあ
旦那はんの
ことやから
意識して
はりそうやなあ

気づいていた酒吞

にしても
最近の
酒吞の服…

えっち
過ぎないか

神様
ありがとう

おかげで
毎日の
おかげには
事欠かさないぜ！



抜いてから
寝ようと思ったが

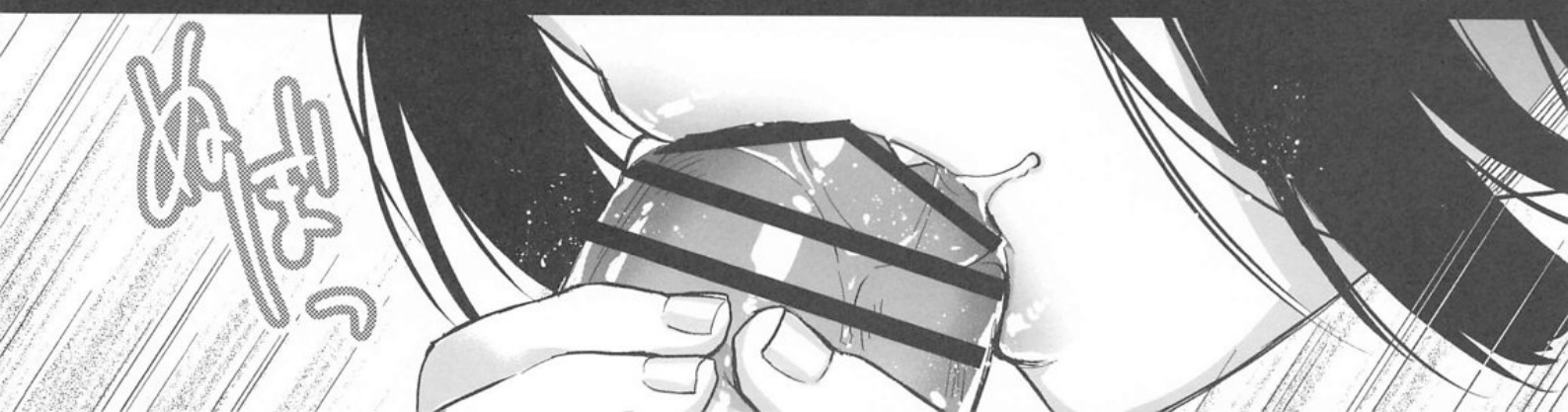
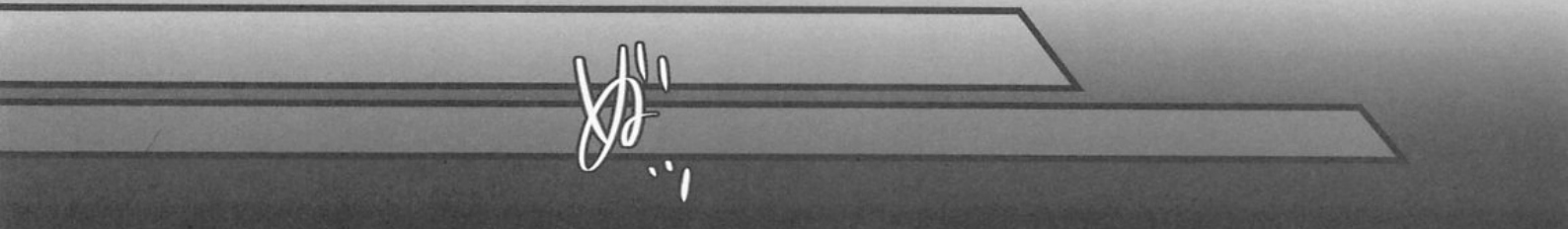

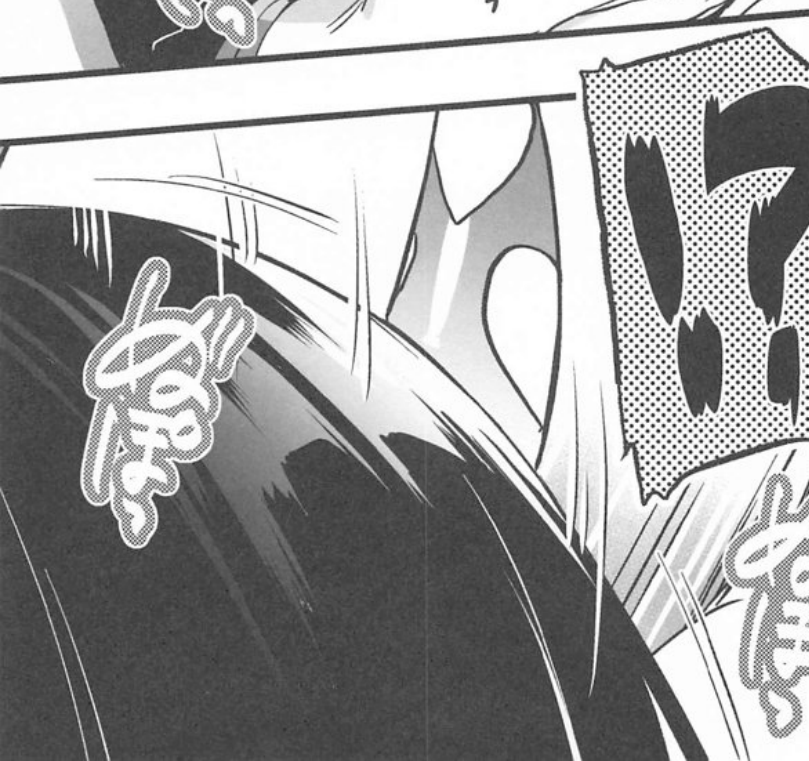

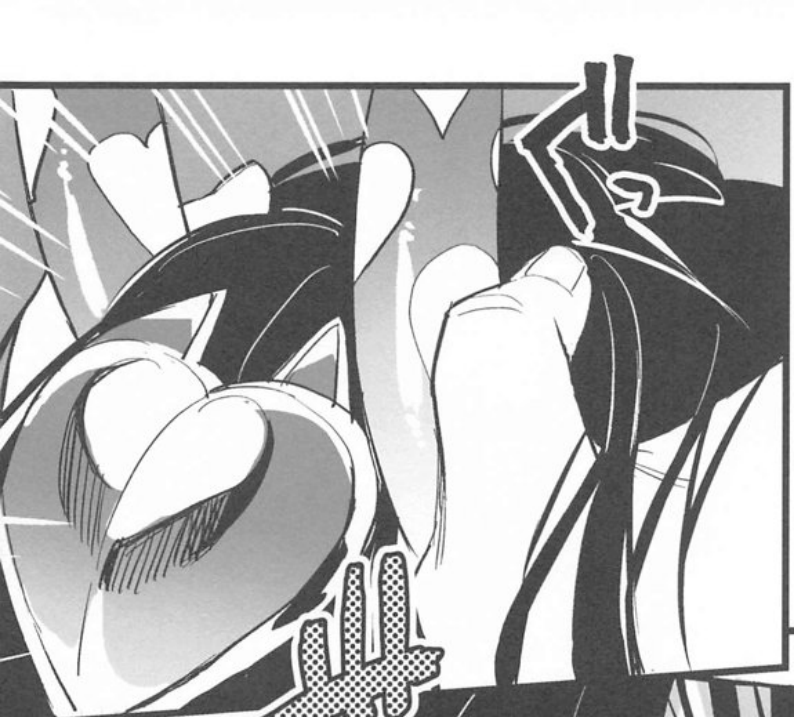



ああ…
喉が締まって
絞り取られる…

はぁッ



なんで
俺の部屋に
いるんだよ

おまけに
ちんぽまで…
舐めてるし

いやあ
久しぶりの
温もりに
…つい
じゃなくて!

?

何言うて
はるん?



旦那はん…
きばりすぎや

そないに
溜まっとったん?

はぁ

ついで、
ぜえんぶ
飲み込んで
しもたわ

はぁ

ここには
なあんも
あらへん

さかいに

旦那はんにも
お休みは
必要やろ？

羽目
外さはって

ぎよーさん
楽しんでら
よろしおす

“さまーば
けーしよん”

いうやつ
やねえ

はっ
？

でも…
さつきまで
自室にいたよな

そりゃあ
休みは嬉しいけど

大体
酒呑から
美味しい話が
出てくるなんて

…怪しい

まあた
しよーも
ないこと

考えて
はるなあ

い

ちゅっ



ややこしい
ことは
忘れおし

ほろっ

…うん

今は
ただ快樂に

ようさん
溺れたら
よろしおす



しゅ、こ…っ

くそ…っ

ずんづん

んっ



そやの？

こら
気に入り
はったん？

にしても
この衣装…

すごく
エッチで
可愛いよな

あーっ

酒吞を
オカズに
してたから

実は…
最近抜く時



急に
どうしたの？

もしかして
俺の愛に
気づいたとか？

あ、阿呆！

何言うて
はるん



こんな
酒呑を見れて

実は…
嬉しかったり
してる



あ…♡
…♡



想定外の
返しに
うちとした
事が…
面食らって
しもたわ

せやったら、
ようけ喰う
たらええ…し



あッ
そこ…は

ふ…♡
はあ、

ああッ
うえ、
あた…る



あか…ん
こんな…あつ!

あんッ

ま…っ

おっ



ぬ



はっ
旦那はんの
おちんぽ

はっ
ふふ…

こっけないに
啜えこんで♡

引き抜かれ
る時…のっ

ナカ
膣肉が
引つ張られる
感じ…

すき…い♡

はは…っ

この
好き者め!

そんな奴
には…

中に出して
なんか
やらないぜ?

おっ

そんな…あつ

おっ

おっ

ぬ

ぬ

おっ

おっ

おっ



酒吞の
いいトコは

ここだよな

おはっ

ひつよ…に
きもち、
ええ…と…こ

えぐって
…き、はる

あ…

お…
お…
お…

ん…
ん…
ん…

お…
お…
お…

お…
お…
お…

お…
お…
お…

お…

まっ…

あ♡

激し…

お…

お…

お…

お…
お…
お…

お…

お…
お…
お…

お…
お…
お…

お…
お…
お…

お…
お…
お…

お…
お…
お…

お…

お…

お…





めっちゃ
気持ちいい
ゆ...

あ...



んあ...
アレ?
夢...か



なんか...

!?

ア...

ア...

ズンヤウ!!



えっ...

何!?

ア...



ア...



コスプレ酒吞ちゃんと
真夏の夜の夢 /Fin.



あら？
旦那はん

どないしたん？

な、なんでそんな
格好してるんだ!!

おしりおめおめ

キャスター
酒各ヤ♡

ふふ
可愛いやろ？

なんと
いうか
醸し出
すエロ
さ
と
い
い
ま
す
か

可愛
いけ
どさ

おまけの
酒各ちゃん

そうゆうけどなあ

うちの普段着の
露出高い思うけど

んー
確かに



ほんまやで

あ……

あ……



せやけどこの衣装の下はなーんもつけてへんねん

ど、どうせ嘘だろ

あ……♡



確認してみはる？

あ……



オ、オレ……

オレは……

あ……あ……あ……

アンタ！
なんて格好してんだよ

全く同じ
反応やなあ

何この
デジャブ感……

Fin。

豊色

いろうきたん

酒吞童子総集編

鬼譚





2019.12.31 発行

「酒呑ちゃんは物足りない」

こちら本では三作目になります。
今回の衣装はオリジナルです。
この頃はまだ酒呑ちゃんの着物衣装の霊装は無かったので
お正月っぽい着物衣装描きたいと思いつつ、
表紙描いてましたね。

このお話では「鬼らしい酒呑ちゃんを描きたかったので
マスターとの絡みはないです(期待されてた方すみません)
自分の中では、酒呑ちゃんってどこか鬼らしくいようと
しているというか、ひとつにハマる事は永遠に無く、
「鬼」である奔放さや彼女自身のプライドを
大事にして生きているんじゃないかって思ってます。

私の描く酒呑ちゃんは、その「鬼」らしさから
どこかズれてきている事に違和感を感じつつも
葛藤している、そんな姿を描きたいて思ってます。

このお話では、初回頒布本より
セリフや流れなど、色々調整しております。
また、最期のページを描き下ろし追加しました。
ぜひお楽しみ下さい。

正月やのに
ひとり酒や
なんて…

つまらん

酒には
「好い男」つちゆう

ツمامミがあつて
当たり前やろ

せつかく
正月用に
着物
下ろしたんに

あやつらと
きたら…!!



うちのこと
放置するやなんて
ええ度胸や

帰ってきたら
存分に
いたぶつたる

数時間後…

ふん

イッ

酒が

切れて
しまった

ぬーん

ホタ…ッ

はあ…

どないしよ

大量に酒
用意して
もろたんに

もう全部
飲んで
もうたわ

ダグイン4
せつたい
怒るわろなあ…

ぽん



まあ：
いつも
イチヤモン
つけてくる

あの二人は
ここには
おらんけど...



身体が
もの欲しゅう
なってきたわ...

なんや
酒切れたら

ふーっ♡

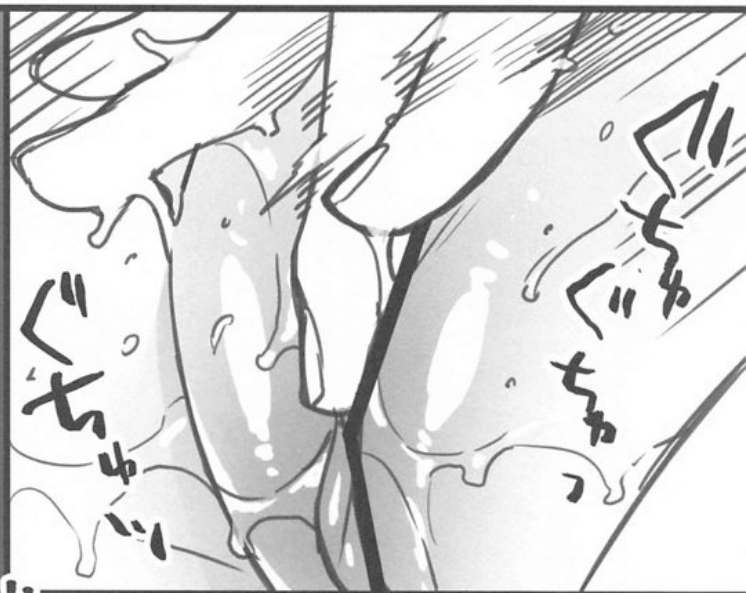

あ~~~~~

うちの手やと
もっと欲しい
ところには
届かんなあ...

あ、の二人は
おらんし、
手ごろな職員も
正月で休みやし...



前に
ダヴィンチはん
からもろた

そやそや

ダッチボテイ(男)
やったか??
があったなあ



キラッ
キラッ



ここをこすると
あなた好みの
ムキムキMENが
出来ちゃうんだな☆



...て、
言うて
はったけど

まあ...
試しや、
使ってみよか



こら...
もう使う用途
決めはってる
人形やないの...



おたくが...
ヒューン...
アーン

まあええが



いまの
ウチには

あま...
ちようどええ
暇つぶしや



あ...あ

アーン
アーン
アーン

ん...あ

あ...
あ...あ

せっかく
もろたんやし



アーン

あ...
あ...

アーン

アーン
アーン

ぎようさん
遊ばなねえ
♡



ふふ...

壊れへんか
心配やわ

なあんて



うちん中
入らはる
やろか...

こない
でかいもん

しつ...



あ...

や...ばいなあ
こらキツイわ...

キツ...つ
いけど、
入っ...

あッ

たア...

たば

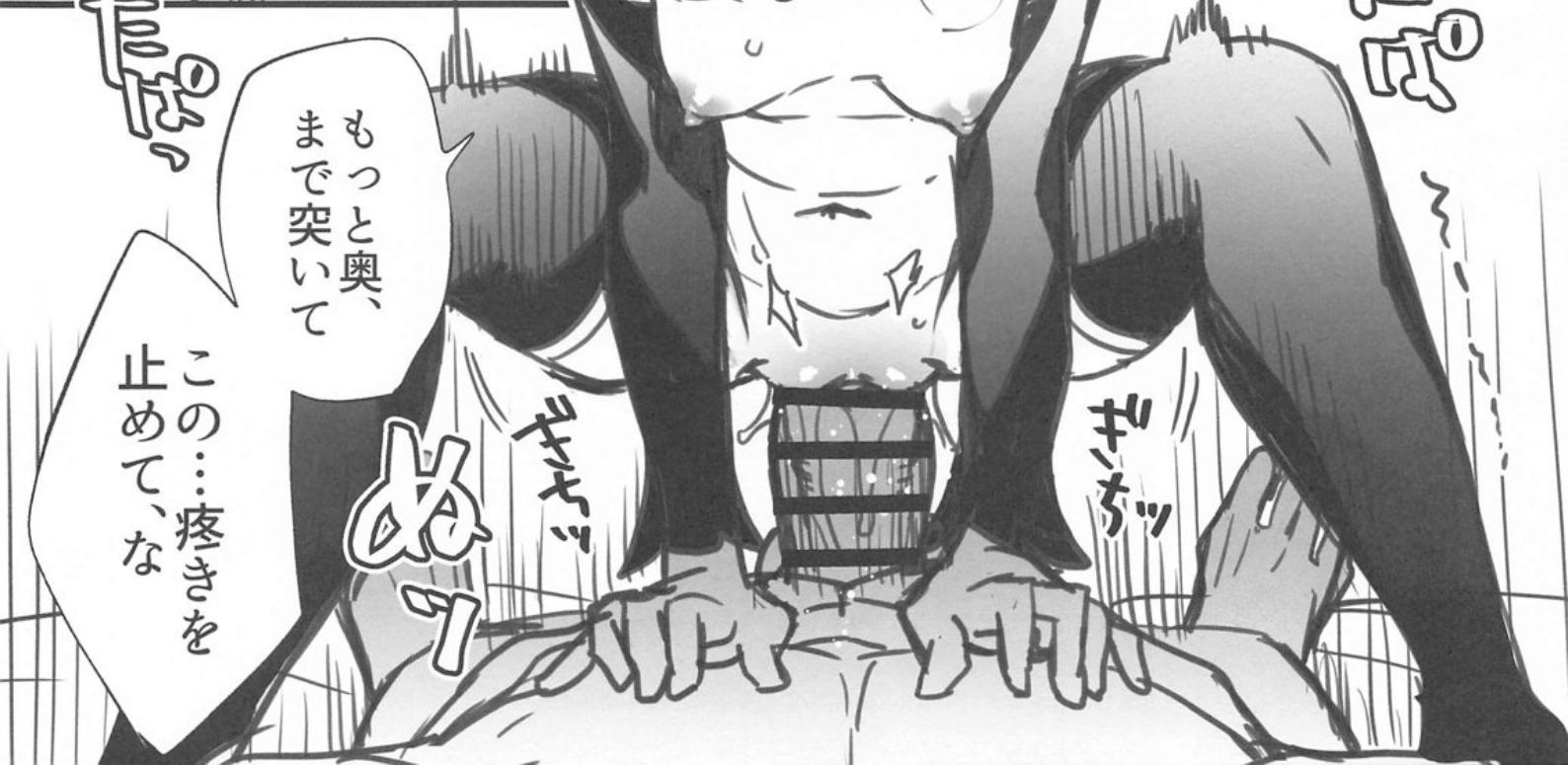

もつと奥、
まで突いて

この...疼きを
止めて、な

ぬ

ザン...

ガッ





はあ、

この人形…



ねじ伏せても、尚

さらに
中へぐって
き…よる



ダヴィンチはん
なんてものを…



うちを
墮とすまで

突き続ける
気いなんか…

うちかて
こないな
ハイペースで

突かれたら…

意識が…
もって、かれて
…ま…う…

これは…

あ…

ほお♡

ん…♡

ん♡

ほお♡

ん♡



あんな形、
どんだけ
出さるんや

まあ
こらなんも
感じひんから

ただの
水みたいもん
やろうけどなあ

こないな量…
普通の女子
やったら
一発で孕むわ

酔いも
冷めたし…
また呑むか

人形せいで
余計に人肌
恋しゅうなつた

酒呑ちゃんは
物足りない /Fin.

4チャリ…
ったく…
ダヴィンチはん

こない
恐ろしいもん
作らはって

でも…なんや
なんが虚しいなあ…

前ん
うちやったら

喜んで
遊んどったろうに

はあ…

あやつら
帰ってきたら
ぎょうさん構うたる

艶

いろうきたん

酒吞童子総集編

鬼譚





2020.12.30 発行

「デートなんかじゃない！」

こちらは四作目です。
コロナ禍に突入してから描いたお話です
(特に意味はありません)

こちらは5周年記念で描かれた京都とコラボの際の衣装です。
この衣装めっちゃ可愛いですよ！大好きです。
好きすぎて描きたくなった一冊でした。

そして前貼りというものも描いてみたかったので、
色々と癖入れ込んでる気がする…
この本は色々と反応多くいただいて、評判も良かった気がします。

鬼である酒呑ちゃんや、マスターの事を
実は強く意識し始めたという、そんな感じの回です。



おいしい
酒香

ほおああ



あんま自由に
歩き回るなよー
調査で来て
るんだからな

お子扱い
しーひんでよ
あら



まあ
綺麗やねえ

こらどない
使うん?

ああそれは
耳に付ける
アクセサリー

茨木が着けてるだろ?
あんな感じで
身に着けるんだよ

へえ...
素敵やね





えーっと

ここから東に
抜けて…っと

グッ



旦那は
どや？

似合ってる
かいな？

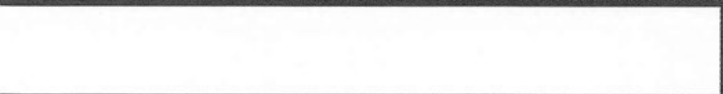

まだ
怒ってるのか？

しゅてんー



あんまりワガママ
言うなって



だって
仕方ないだろ

今日は
デートじゃなくて
調査で来てるんだしさ



お、おい

ほな早う
大人の遊びとやら
しまひよか

「でえと」なんて
お子みたい遊びは
いらへんと

あーあー
そうどすか！



はあ
え...?

こちら辺で
ええかいな



さあお食べよし♡

わわ...

るん

!?



は……

なんだよアレ
ほんと隠れてない
じゃないが
ずっと目で追ってる
俺も大概だけど……

うっわ：
たまらん



なッ！
……格好
してんだよ



気に入って
くれはった？

まあ、旦那はんの
身体は喜んどうみたい
やけどねえ

なんで
そこまでして……

うちは
楽しみたい
だけ

あんさんこそ
そないに
意固地にならんと
素直に貰うたら？



『据え膳食わぬは
なんとやら』と
言うやろ

うちがなんで
こないな“格好”を
してきたんか

分かれへんわけ
ないやろね？



待ち…
こらあっ

ああっ、あ

ん…はっ

あッ

ほち

めっ

は…

は…

逃げへんっ…よ

は…

は…

は…

旦那は…んッ
ちよい待ってや

そないに
がつつかんでも



あむ

そんなこと
言って…
糸引いてるじゃん

あー
これはエッチ

あ！
折角つけて
きたんに…

よう剥がして
してもて

あむ

もー…
これ邪魔

はは…
どんだけ
期待してるんだよ

は…



旦那は…んっ…あつ

そればっか…り
ずる…ツ♡

んっ
あ…ツく

無理や…てえ

焦らすんっ…は
も…やめて…や…あ



こんなに
ぬるぬるに
なってるのに？



…ったく

あんさんが
ねぶりまわす
からや



あッ…こら
待ちいや！

…っ♡
まだヨシ
言うとらんやろ

あッ♡
あ…は



こあッ

アツ♡



なんて顔
したはるんよ

自分で
扱しいてまでなあ

ほあつぺた赤あかく染めて
こないに欲情して



こころ！アホ

あんさんに
まだそこは
早いわ

……って

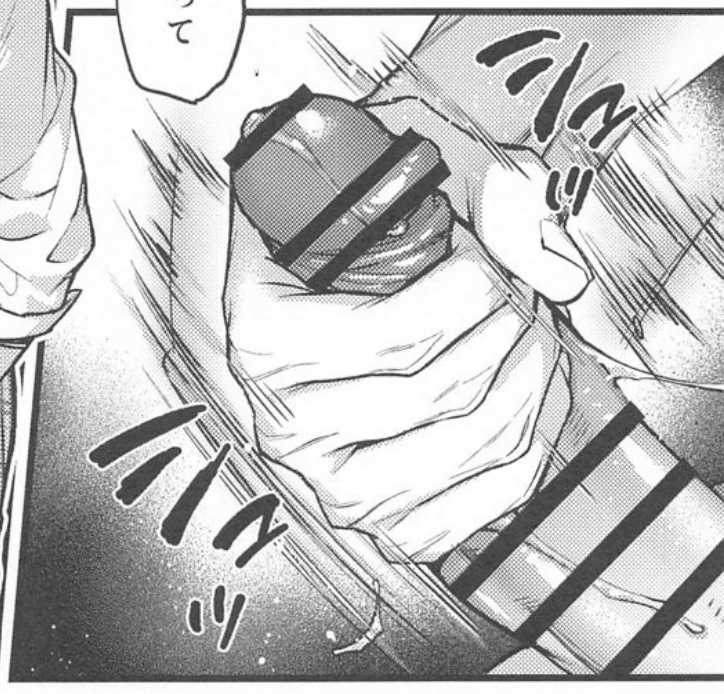

ニャ
ニャ
ニャ



もう……

そないに
辛抱しんぼできひん
かったん？

ほんま
しゃあない子やねえ

くす

ああ……

ゼツ

ほら、
これが欲しかった
んやろ？

そないガチガチに
おっ立てて♡

遠慮しいひんで
早うおいで

もう早く
挿れたい……ツ！

ひ、ひさしぶりの
光景にしても…
本当に
小さい穴だなッ

あ…
温かそうだなあ

いただきま…

よし…

すっ…!!

つっ



はあッ
すげえ...えッ

こんなに
気持ちよかった
んだ...な...ッ!

はっ

はっ

はっ



自分で
踏ん張ることも
できひ...んっ



あ...足が

ほとんど
ついて...へ...ん

うちが
ただ犯られるだけ
やなんてっ...!!



ここ
蕩けすぎ…



どんだん
ヌルヌルに
なってる
しかも
ナカあつ

やば…
膾肉も柔らかく
なってる…
気持ちよすぎ



待ち…いや
旦那は…あッ♡

と、飛ばしす…ぎ
や…ない?

だって…
酒香の中
気持ちいいし

それに
誘ったのは
…酒香だろ

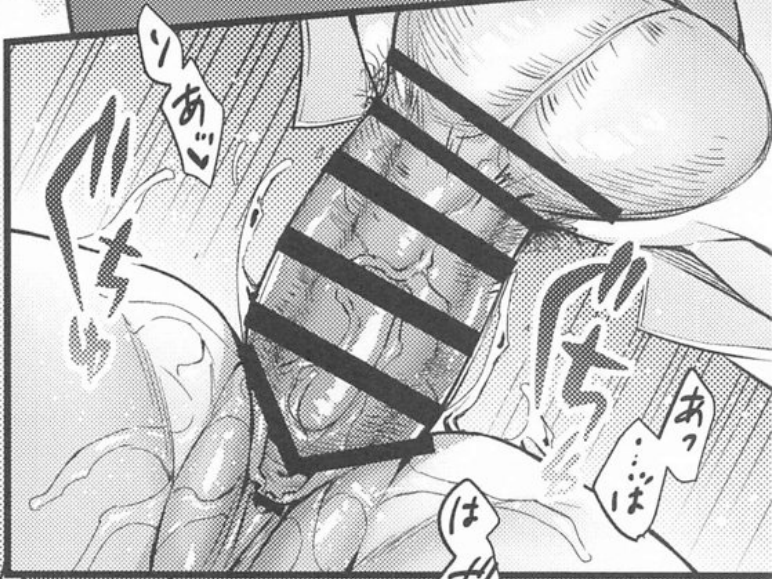



あーっす... ああ... ああ... ああ... ああ...

あーっす... ああ... ああ... ああ... ああ...

あーっす... ああ... ああ... ああ... ああ...

ひび... ひび... ひび...

とろろ
ん



誰にも
渡さへん

これは
うちの
おちんぼや



は... は...

は... は...

おい、酒て...

このまま
やったら
服着れへんやろ

きれいに
したる



じっと
してろよー

なに
して
はるん?
ん?



夜が明けて
しもたなあ
早う
帰らな

酒呑、
ちよっと
待って



こら
もしかして

あん時の…
アクセサリー?



似合ってるよ



今日は
1日探索
お疲れさま

遅くなっただけ
で
がんばった
ご褒美



折角や
貰うたるわ

しゃあない

ふい

まだ
怒ってんかなー

まあ着けて
くれるだけ
ヨシとしよう



こないなもんで
うちが喜ぶわけ
あらへんやろ…

こら
いつん間に
買ったんや



ほんまに
こん人は…

そやさかい
惚れてまうんよ

くす

帰ったら
みいんなに
自慢しよか

艶

いろうきたん

酒吞童子総集編

鬼譚





2021.12.30 発行

「ただ今、勉強中。」

五作目突入です。
元々表紙のイラストから派生した本だったので、
マスターと酒吞ちゃんのシチュエーション短編集となっています。
単に色んな酒吞ちゃんを描いてみたかったですけども言えますが、
方向的にこういう基本コスやシチュエーションものを描く機会が
無さそうだったので、シチュエーション考えてた時は
とても楽しかったですね。

ちなみに皆さんはどのシチュエーションが好きですか？

ダウインチちゃんに頼んで
取り寄せた
恋愛のテクニクバイブル本

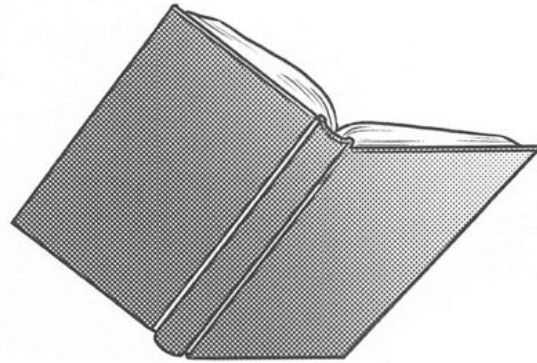
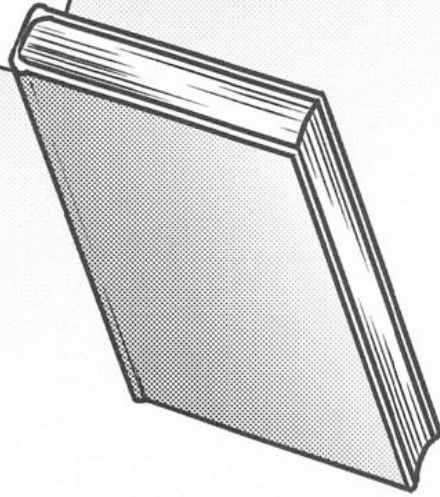

これは酒吞童子が
その本から色々なコトを学び
シュミレーションしてみたお話

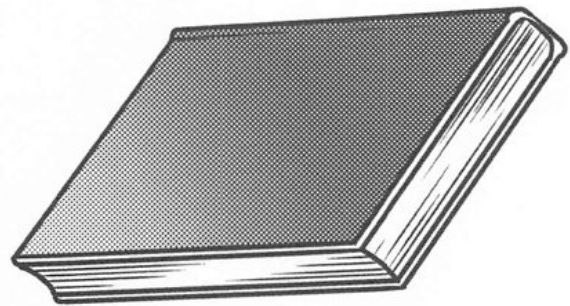
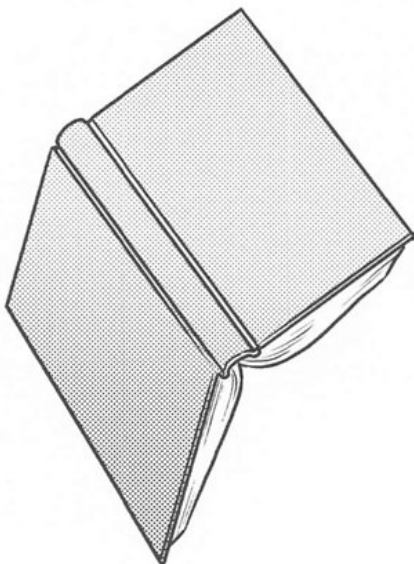

act1. クリスマス



こないな...あつ
なり
格好で
ふれぜんと配りに
行くんどすか?
はま♡

はま♡

見られたら
どないしはるの?

ふふ
昂ぶるわあ♡
っ...ま♡

旦那はんも...

ほっ♡

ほんまに
変態はんになら
はったねえ♡
っよ...♡

こんなもの
渡しておいて...
よく言うよ



ビク

は...♡

びび

びび

act2. バレンタイン





ちよこがかかった
この身は
…いかがですか？

あ、あ、あ

はーっ♡

た、た、た

た、た、た

今ほこんな…んっ
けつたいなもんを
好むや、なんて

あ…っ♡わ、
わからしまへんな

か、か、か

し、し、し

は、は、は

あ、あ、あ

あ、あ、あ

…ッ…はあっ♡
…ホンマに
甘い香りに
酔いそうやわ♡

は、は、は

あ、あ、あ

は、は、は

は、は、は

は、は、は

は、は、は

act3. 教師

まあた
生徒スカートん中
盗撮してはったん
やって？

そないに
おなごん中
気になるん？

ほんまに
しやあない
子やねえ

いいいや
俺はやってない
…です！

階段上ってる時に
スマホ見てただけで…

黙りや！

そないこと
どおでも
ええんよ

今日は特別に
うちがお仕置き
したるわ

さあて
どないな事から
始めようかねえ

ふふ…

こないに
ガチガチにさせといて
よう言うわ

すでに期待で
はち切れそうやなあ

あんさんの
その方が
正直どすえ♡

う…
うるさい！

ふふふ♥
すごいなあ

こないに熱^{あつ}うさせて
ビクビクしとるわ♥

あらあら
もう出はるん？

ええよ
こんまま出しちゃ

や、やめっ！

そんなに
擦られたら
出るって…！

足で弄られて
出はるなんて

ほんまに
うちが見込んだ
通りやね

act4. 水着

あらあ

海やなんて
久しいわあ



って...

こない格好で
海入るやなんて

水着
エロ可愛い
最高!!

いつも
裸みだけな
格好だけど

いっそ裸で
入ればええのに



あ

やりたく
なってきた

くう

もうここで
押し倒して
しまおうか

そこ連れ込んで

くう...
くう...
くう...

旦那はん!?!
どないしたん
激し…ツ♡

まっ…♡
今日深い…ってえ♡

奥に当た
…ひいんっ♡
ハッ♡おっ♡

ハッ♡おっ♡
ハッ♡おっ♡
ハッ♡おっ♡

ハッ♡おっ♡
ハッ♡おっ♡
ハッ♡おっ♡



あ

入院してから
そろそろ
溜まってきた…

うー抜きてえ

しんどいよう…

藤丸はん

診察の
時間どすえ

あらあら

こんなもん
持ち込んで

ほんま
元気やねえ

うちに言っ
てくれはったら

喜んで
手伝ったげるんに♡

ほら、出していや

これも
うちの仕事や

す〜っ…っ♥

ビッキビキやね

そんな
我慢しとったん？

ん…ふ♥

溜まっとる
濃い匂いがあるわあ

これ挿れたら
気持ちええやろう
なあ…♥

い、
挿れないからな…!
貝きかやめうい



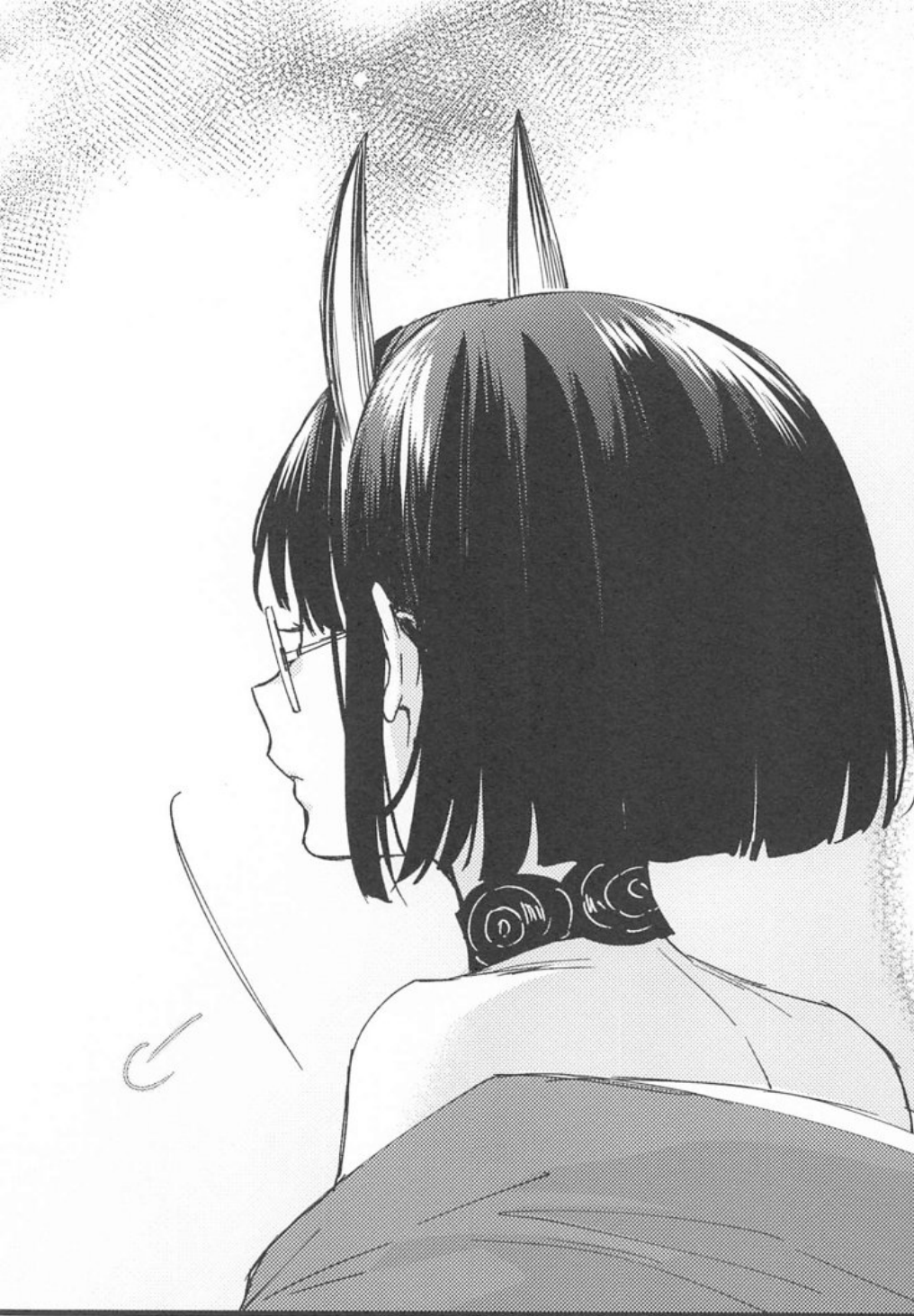

なんや…
妄想してたら
旦那^{本物}はんに会いよう
なつてしもた

さあて
からかいに行こか

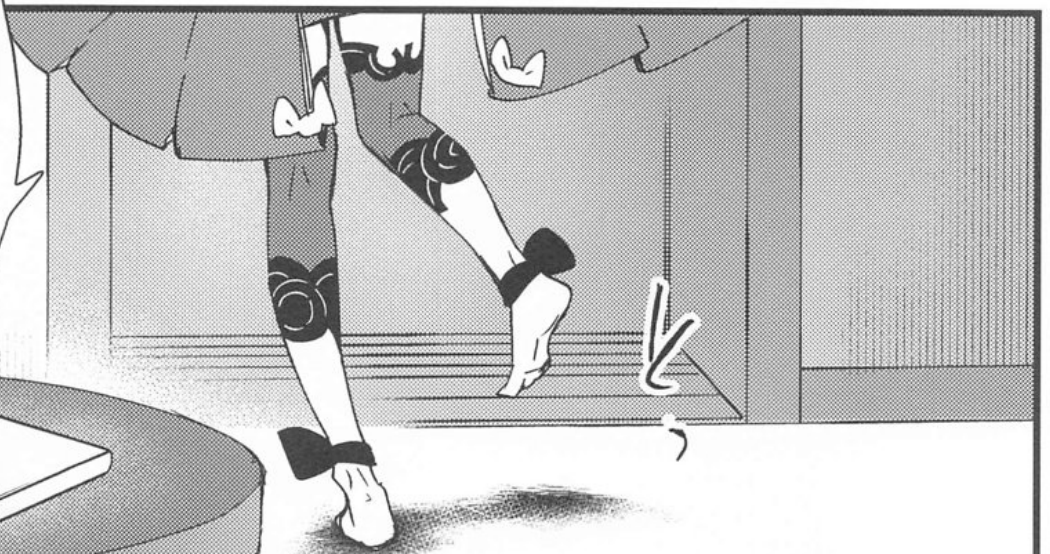

ただ今、勉強中。/Fin.



酒吞ちゃん抱き枕
「購入特典用イラスト」より

艶

いろうきたん

酒呑童子総集編

鬼譚



純情ハリネズミ
Shyria



2022.08.14 発行

「ノスタルジック・サマー」



酒吞ちゃん本も六作目に突入しました。

こちらは前作の「ただいま勉強中。」で評判の良かったシチュエーションから1つ本にしようと思いついた作品です。

5シチュエーションの中では水着が1位、2位が教師でした。残念ながら酒吞ちゃんの公式水着衣装は無いので、えちびキニで妄想させていただきました。

自分の中では、酒吞ちゃんってあんまり暑いのが好きじゃなさそうなのでイメージなんですが、海とかも全く興味無さそうですね。あんな暑いところ行って何が楽しいのかと、一蹴されそうですが…

そんなちよつと気だるげな酒吞ちゃんとそんな酒吞ちゃんを心配しつつも煩惱と戦っているマスターとの海でのお話です。

これは
とある夏のおはなし

水着を着こんで
ばたばたと海水浴に行く
タマモ達を見て

「あの娘^ご子^らは
どこ^こ行きはるの？」

って
聞いてきたから
教えてあげた
んだけど

「あない水しか
ないところ^こ行きはって
何しはるん？」

……
とちよつと
つまりなそつこ
言うから

彼女に
夏を楽しんで
欲しくて…

海に
連れて行って
あげることにした

洋服とか
好きらしいけど
水着は持っていない
ようだったから

これ
なんやの…？

水着

ばっちり
イイの選んだから
試着してみて

俺のセンス(好み)で
買って渡した

CLD
SHOP

最初は着方が
あっているか
不安だったらしいけど

水着の
カタログ画像とか
見せてあげたら

それを
参考に
着れたらしい

まあ：
酒呑の
そんな姿は

んー…

あんじょう
ここ上手く
付けられ
へんわ

なんだが新鮮…

なあ
旦那はん
ここ結うて
くれはる？

というか…
手伝ってる
だけなのに

俺も
所々は手伝ったり
したけど…

イケないこと
してる気分って
いうか…

え…？

ごちそうを前に
ガマンさせられてる
状態ってやつ…!!

うなじ…
えっ

そして…いざ

海へ！

下心は
無いかって
聞かれたら…

もちろん
あるけど
な…！



あはは
ふー！



海ねえ…

今の子らは
海で水浴びして
遊ぶんやなあ

しかもこない
裸みたいない
格好して…

ほんま
けつたい
やわあ

お前の
普段姿は

充分
ブーラン
してると思う

だがしかし

それがいい！
水着もいい！

ふー！





ずあー……
ずあ……あ



今回の
お供のお酒
「缶ビール」

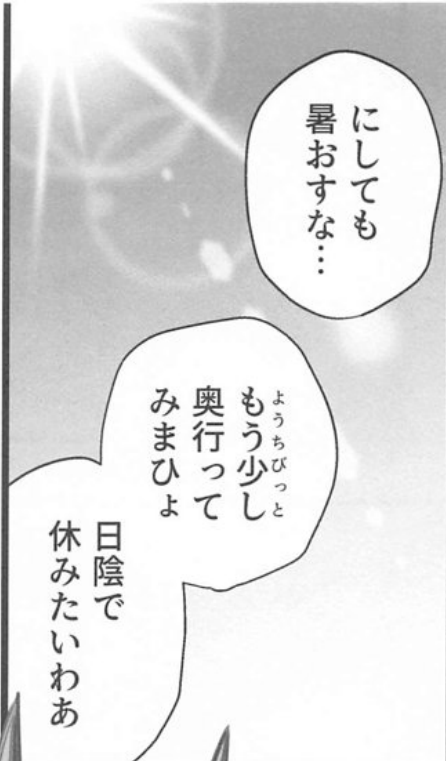

にしても
暑おすな…

ようちびっと
もう少し
奥行つて
みまひよ
日陰で
休みたいわあ



やべ…喉鳴つた



ふー…

にしても…
えっちな水着を
選んだもんだな
…俺

海って
こない暑おした
かしら？

それに
酒吞つて
普段はあんまり
汗かくイメージは
ないせいか…

てか
今日なんか
めずらしく
ぼーっと
じてないか

いつもに増して
エロく見える
っていうか



もしかして
酔ってる？

はあ？

これくらいで
うちが酔う訳
あらへんやろ

ん？

あせ、



旦那はん

何ほーっと
してはるん？

せ



なんこれ？

なんで
こないに
勃ってはるの？

あ

おい！

なんか
いつもの
酒呑と違…



あ——これは…



アナタを見て
悶々としてた
結果です…

酒呑…
ちよっと
待…て

お
お前…

体調は…？

暑いんだろ？

おん

んっ

びっ



ぐいっ♡

執拗に上手すぎて
今すぐ…にも
果てそう…ううっ

…けど



あっ…
頭動かすな
って

さっきまで
あんなにぼーっと
してた…のに
酒呑の方が
大事



あふえほあふいが
ふいはふは
(汗ん味がしはるわ)

ふ…

異様なくらい
酒呑の…口の中
熱くて…

ふ…ぐ
つく



ふっ…
ふ

もう出したいくらい
気持ちいいんだけど…



おい…

話聞
けてば

ったく!
こいつ…

ふふっ

旦那はんは
優しいねえ

はー♡

は

ぽっ

でも
うちは
鬼やさかい

そんな
気にせんで
ええよ

ちゅ♡

それより
早う
ちようだいや

奥疼いて
しゃあない♡

フッ!
この鬼は

膣口…擦れんねん

きもち…え

…えんっ♡

あんっ♡

肉壁を
こじ開けて

挿入ってくる感じ
た…まらんわあ♡

うっ…わ
ナ力熱っ…!

あ…
ようちびつと
抜けそ…♡

ゆっくり
じれったく
動いてばかり…
奥まで
挿れたい…っ

くそ…
わざと
煽ってんのか？

それとも
本当に体調
良くないのか…

あ

んっ…♡
亀頭が
引っ…
かかって

もう
何なんだよ…!!

そんなに
ちんぽが
欲しいかよ!

あ♡♡♡
せ♡♡♡

あ

んっ
んっ

なら
突っ込んで
やるよ…っ!



くそ…
なんで
通じないのか

この…
バカ鬼め



え？

旦那はん…？



俺は…
ただ
心配なんだ



俺にも怒りでもこんなことする二面があるとは...

ばか酒呑

ッ...

あー... イキぞ...

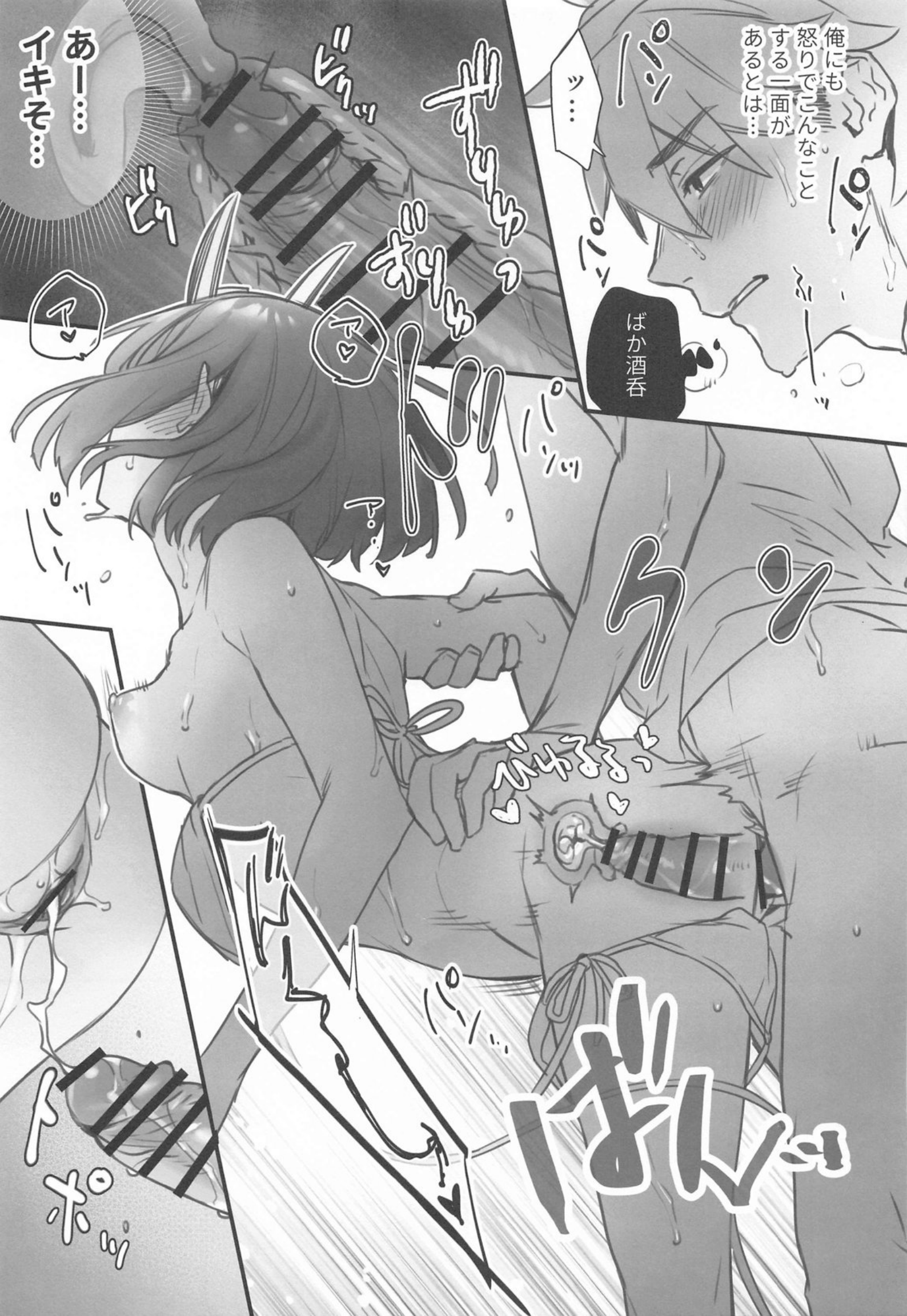



そう…

あの本で
学んどいて
よかったわあ
ふふ

また来年

来まひよ



酒呑
あのさ…

海
楽しかったわ

連れて来て
くれはって
おおきにね



旦那はんは
楽しかった？

あ…
ああ
もちろん

楽しかったけど
俺の
気持ちに任せて

無理矢理
やって
しまった…

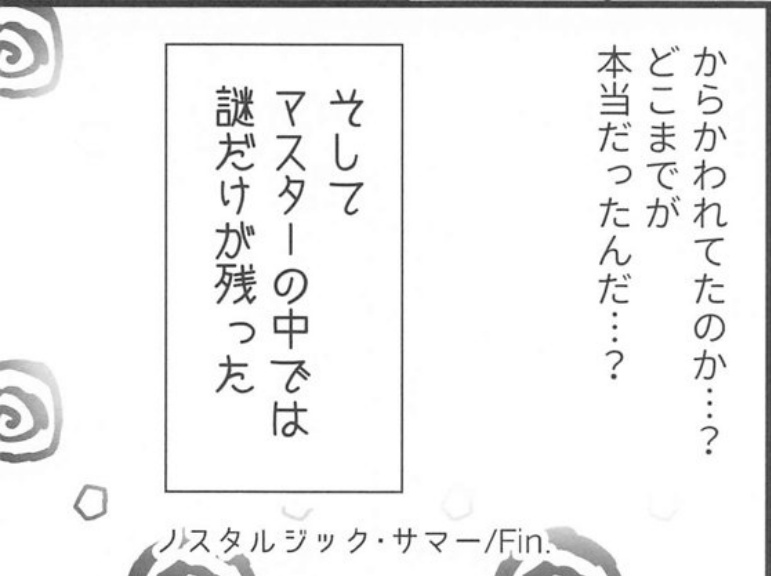

そして
マスターの中では
謎だけが残った

からかわれてたのか…？
どこまでが
本当だったんだ…？



ん？もしかして
俺って

まんまと
ハメられた…？

本？
？



艶

いろうきたん

酒吞童子絵集編

鬼譚





2022.12.31 発行

「キミはサキュバス」

とうとう七作目まできました。
こんなに酒吞ちゃんばかり描き続けてきたのかと
描いてる本人びっくりしてます。

今作は妄想に妄想が入ったお話となっております。
オリジナル衣装のサキュバスとなった姿の酒吞ちゃんと
夢の中でいたすお話です。

今思うとちよっと「真夏の夜の夢」と被っている要素があるなーと
ここでまとめていて思うんですが、でもサキュバスですし
許して貰うて…(白目)

にしてもマスターは酒吞ちゃんに色々仕掛けられているのに
学ばないですよ(そう仕向けてる作者ですけど)
でも、酒吞ちゃんの策に気づいたとしても、
彼はこれからも敢えて受け続けてるんだらうなって思ってます。

惚れた弱みっていうやつなんでしょうね。



旦那はん

とある日
長期調査遠征で
酒呑が出る
ことになったが

いつでもいいから
夜寝る前に
「これを飲んで欲しい」
と渡してきた



ハート型の
ガラス瓶と

飲み物かどうか
すら怪しい…

満面の笑みを
残して



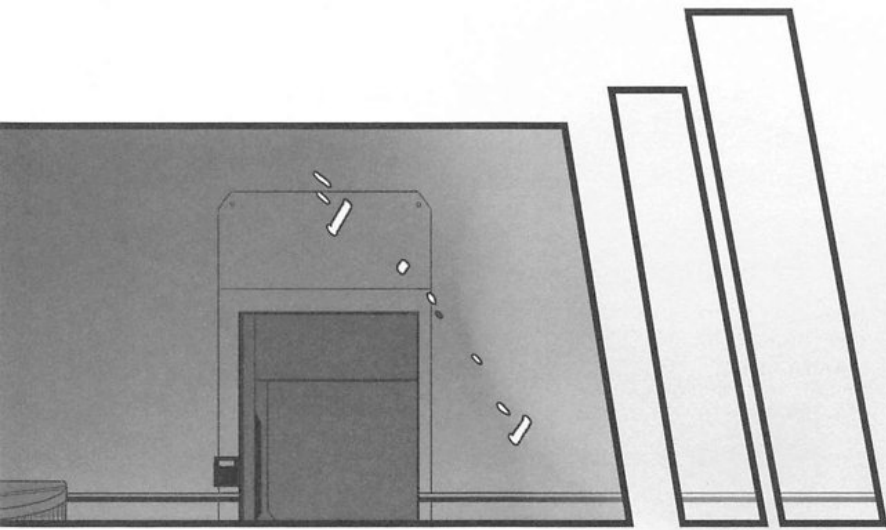



ふふっ♡
おはよう

ん…
しゅ…て…?



やっとな
あれ飲んで
くれはったんやね

**こごごごだ!!
酒呑に羽根?**

というかその格好…
(またエロいの着てる)

まあ詳しいことは
秘密やけど

ハメ外して
快樂を楽しむ
場やで

こごごごは
サキユバスが
作った夢ん中

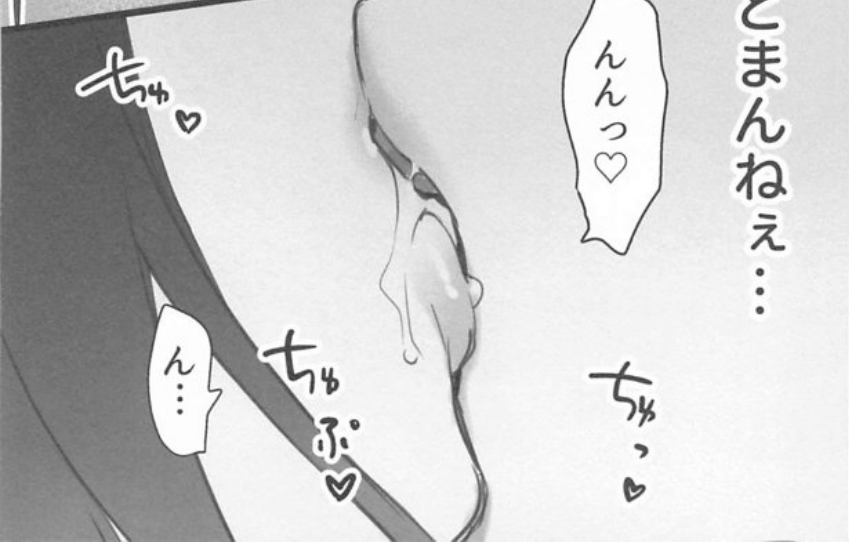

あ... たしかに

夢なのに...
こんなにキスが
気持ちいい

とまんねえ...

なんだこれ

ちゅっ♡

ちゅっ♡

旦那はんが
飲んだ
薬の効果で

さらにもう
気持ちよ
くなるはずや♡

俺って...
キス好きなんだな

んっ...

ああ...
かわいい

ふ...♡

は...♡

ちゅっ♡

んんっ♡

ちゅっ♡

ちゅっ♡

ちゅっ♡

ちゅっ♡

ん...

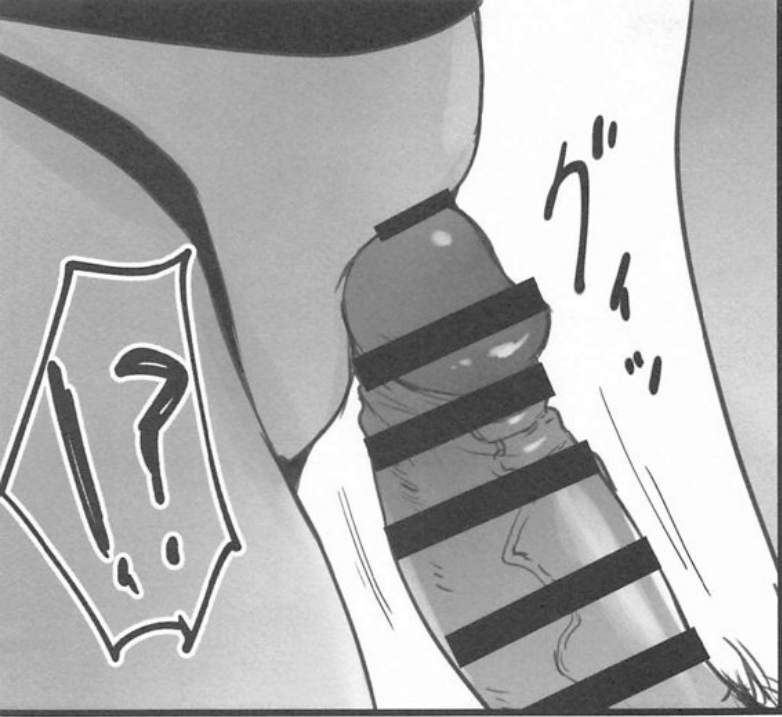

吐き出しても
ええよ

旦那はん
溜めてるもん
うちがぜーんぶ
食べたるさかい



えっ!?
俺...裸!?



そやさかい
こら夢の中かて

にしても
もうこんな
ガチガチに
なつてはるやん



素股でイクとかは止めてなあ♡

こないいきり勃って…

がまんやがまん♡



おっ…とお下着ズレてもうたわ

旦那はんのちんぽがヌルヌルになってもうたよ

あゝ



はあっ!!

無理だつて!!





これが
欲しかったん

うちの膣^{ナカ}を
抉^クってくれる
旦那^{旦那}はんの肉棒^{ニクバツ}…



ふふ♡
媚薬^{メヤク}の効果
すごいなあ♡

は…♡
うちの身体でも
…受け止めるの
大変やわ

あれ
媚薬^{メヤク}だった
のかよ…!!

こない
大きかった
かいなあ？

ツ…そ！
何だこれ…
湧^ウき上がっ
てくる

出したくて
たまらねえ

っ…
で…る

キ…ツツ!!

!?

ただひたすら
精液を吐き出した
欲だけを感じていた

そこから
俺の夢記憶は
途切れていて…

なんや…
まだ
出てはる…

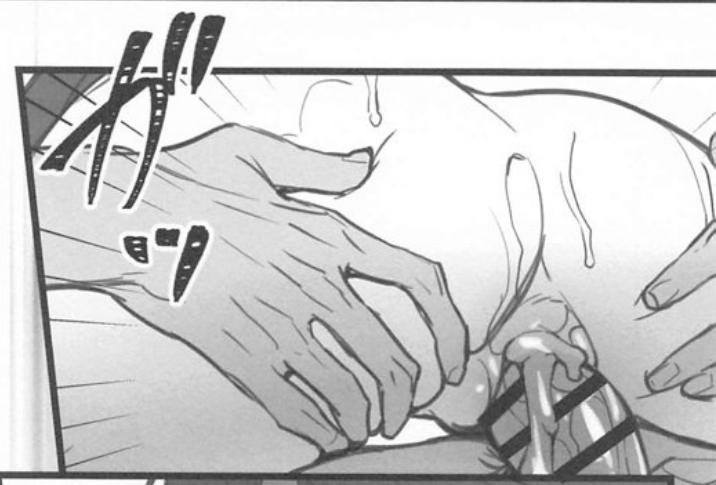

今出したばかり
やないの…!?



待ッ!!!
さつきより
凶器的に大きく
なっている!





ほあ

尻尾は...!!

待つ...ンツ♡

やめ...!

ほあ

ねぶるの
あか...んっ

ヤバい...



だ...
だ...
だ...なは

あっ♡

あ...あッ♡

このまま
やったら...!!

ます...た

あ...あ...

...っ!
旦那はんが
止まらへん

あ

あ

あ

ほあ



失敗してもうたわ...

うちが動けへんやなんて...

ブル

ブル

ブル

ブル...オ



ブル

遠征で自分帰って来れへん思うとったさかい作って貰うたのに

飲む分量伝えるの忘れとったわあ...

こないビースト化してまうなんて

ブル

サキユバス
ポデイでも
耐えられへやんか



旦那はんは 大丈夫やろか

まあ...起きても覚えてへんやろうけど

堪忍え
マスターはん

旦那はんからの
魔力も貰えるし
夢でもやれるんは
ええけど

なんやろか…
疲れたわ

やっぱし
旦那はん
する方がええなあ



今度また
これ使う時は
気いっけよ

艶

いろうきたん

酒吞童子総集編

鬼譚

くあとがき

酒呑童子総集編いかがだったでしょうか。
改めて見返すと、こんな風に描いてたんだなとか、
ここの表現もつとこうしてもよかったんじゃないかとか、
自分の拙い画とこも含め、色々と感じておりました。

現状7作品ですかね、出してきましたが
みなさんはどの酒呑ちゃんのお話がお好みでしたでしょうか？

実は元々マスター編と金時編の交互に

それぞれお話を進める予定だったんです。

そしていつかは3Pプレイを…とか密かに考えてました(ドーン)
変なカミングアウトしちゃいましたが、

金時編は諸事情によりネームで止まったままになっております。
出さないと決めただけではないんですが、ちょっと自分の中でも
色々ありまして。

もしかして金時編も欲しいと思っていてくれる方もいるかもしれませんが
間空いてしまったということもあり、また気持ちに余裕が出たら
金時編も描こうと思うかもしれませんがね！

私自身、酒呑ちゃんとマスター…もとい藤丸君と関係性結構すきなので
満足しちゃってるのかもしれないです。

またこの二人を描く気分になった時はペンを握るかもしれません。
その時はまた読んでいただけたら嬉しく思います。

酒呑ちゃんへの熱い気持ちと共に：
またいつかこの作品でお会いできることを楽しみに、では。拜



マシュマロのQRコードです。
カグユヅ宛に送れます。
匿名でも送れるので、感想などいただけると
次回作のやる気につながるのによければぜひ。
(返信はtwitterの@tos宛になる場合もあります)
※tosが使えない場合は別のものに変更します

『艶ふ鬼譚 - 酒呑童子総集編 -』

発行者：カグユヅ(純情ハリネズミ)
発行日：2023/08/13
連絡先：19x4@kaguky.com
印刷：太陽出版様

Pixiv：5287
Twitter：@kaguyuzu
Misskey：https://misskey.io/@kaguyuzu
Web：https://kaguyuzu.com/

※注意事項※

この本は成年向です。
18歳未満の方の購読・閲覧はご遠慮ください。

また、無断での複製・複写は固く禁止しております。
Web上への不正アップロードや配布行為も止めて下さい。
常識のある行動を、ご協力お願いします。



純 *Junjou Hedgehog* 情
ハリネズミ

2023 SUMMER

FGO/Syutendo-ji Unofficial Fanbook.